

# HYBRID

## MANUAL

Multi-hybrid Arbejdslampe - Artikel nr. 36128 - 40W, 36135 - 80W



# 1. Fordele

## 1.1 Universelt batteri



36142

19,2V batteri, varenr. 36142 er ikke inkluderet.

**LiFePO4 batteri**



19.2 V  
6000mAh  
115.2Wh

Gummibeklædt  
design,  
stødsikkert

IP65 

## 1.2 230V som strømkilde

Varenr. 36159 er ikke inkluderet.

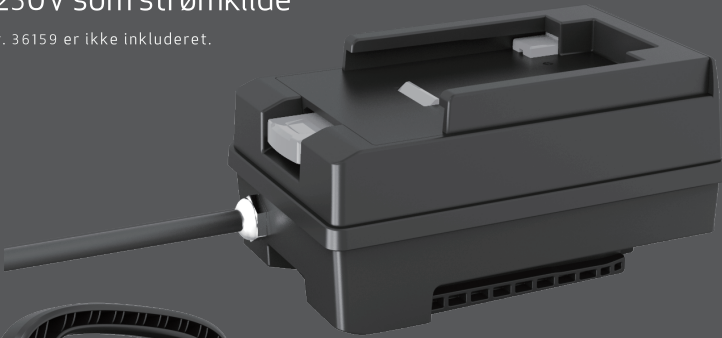

**Strømforsyning**

Hybrid-systemet kan tilpasses forskellige scenarier.



**Oplader**



**Oplader, mens lampen lyser**

### 1.3 Værktøjsbatteri som strømkilde

PANASONIC  
14.4V & 18V

HIKOKI  
14.4V & 18V

MAKITA  
14.4V & 18V

BOSCH  
14.4V & 18V

DeWALT  
14.4V & 18V

Milwaukee  
14.4V & 18V

Metabo  
14.4V & 18V



36173



36180

Adapter

Værktøjsbatteri

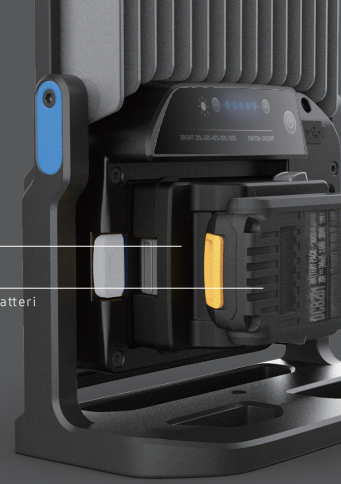

### 1.4 Krog og Tripod



Roterbar



### 1.5 Vandtæt IP 65



## 2. Introduktion

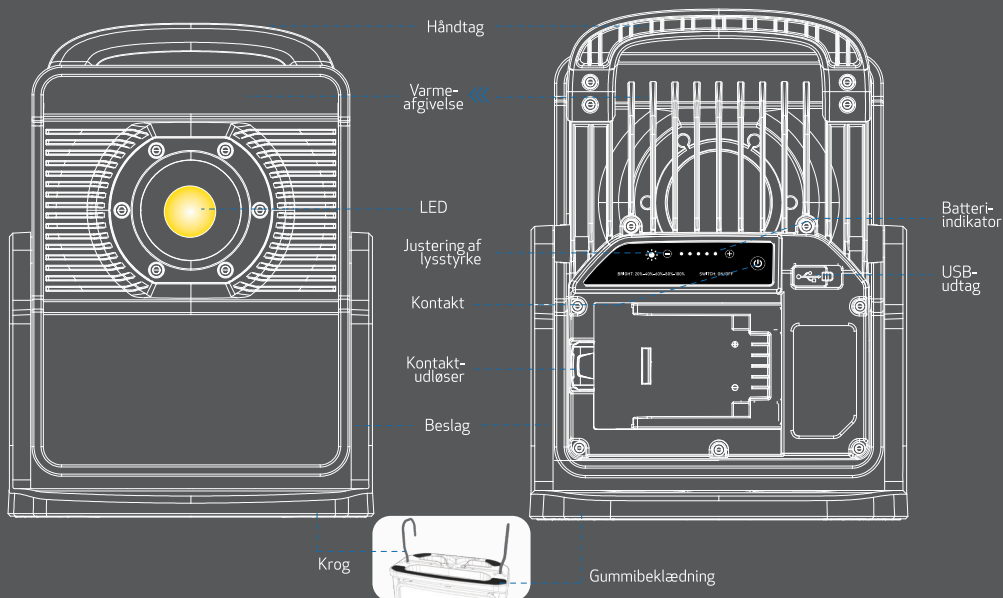

## 3. Brugsvejledning

### 3.1 Montering af batteriet

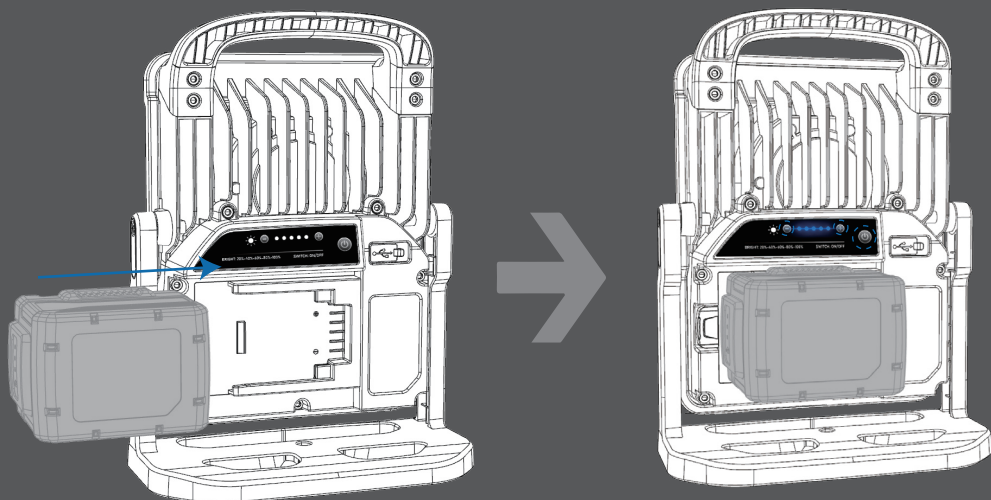

Skub batteriet ind langs glideskinnerne.

Tryk på kontakten for at tænde for lampen.  
Juster lysstyrken på lysstyrkepanelet.

## 3.2 Udskiftning af batteriet

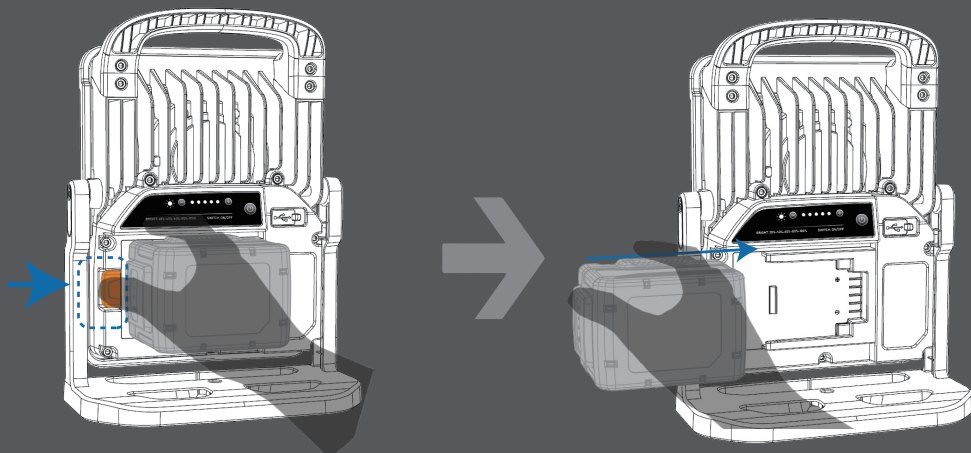

Tryk på udløserknappen, og batteriet udskydes automatisk

Monter et nyt batteri.

## 3.3 Montering af 230V-adapter

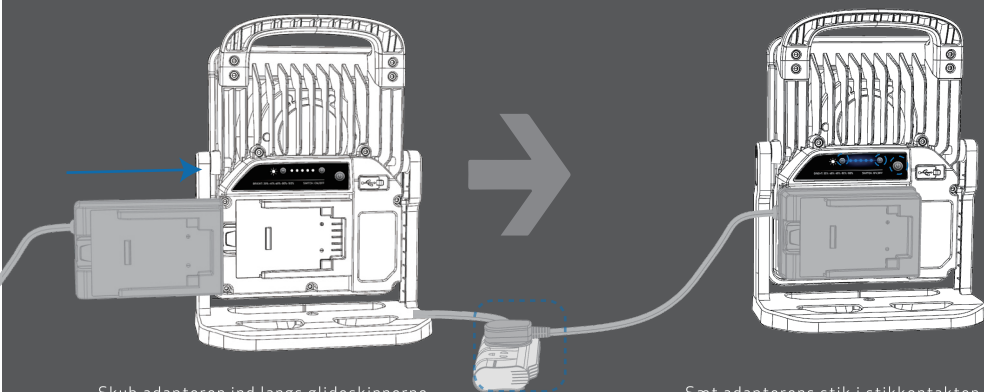

Skub adapteren ind langs glideskinne.

Sæt adapterens stik i stikkontakten.  
Tryk på kontakten for at tænde for lampen.  
Juster lyststyrken på lysstyrkepanelet.

## 3.4 Opladning

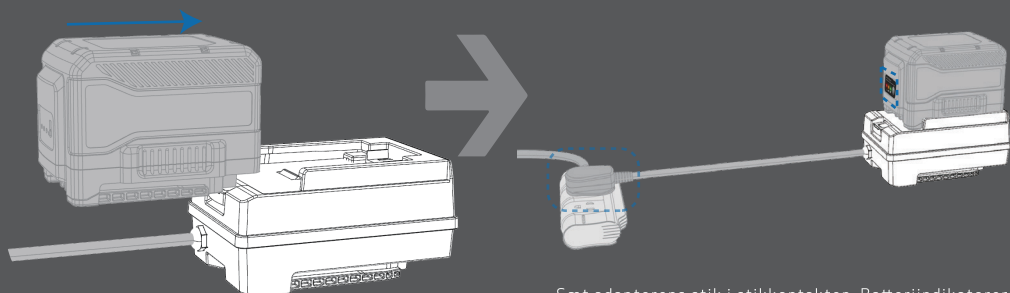

Skub batteriet ind langs glideskinne på adapteren.

Sæt adapterens stik i stikkontakten. Batteriindikatorerne lyser én for én, efterhånden som batteriet oplades. Når den grønne indikator lyser, er batteriet fuldt opladet.

## 3.5 Montering af adapter med el-værktøjsbatteri

### 3.5.1 Montering af batteri

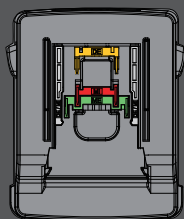

36180

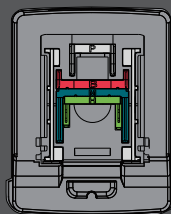

36173

36180

#### DEWALT Batteri (14,4V eller 18V)

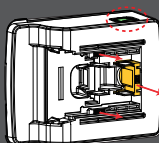

- 1 Træk "DE" op.
- 2 Tryk på knapperne på begge sider for at sikre, at "DE/MI" er oppe.
- 3 Skub batteriet ind i adapteren.

#### MILWAUKEE Batteri (14,4V eller 18V)

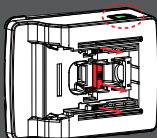

- 1 Træk "MI" op.
- 2 Tryk på knapperne på begge sider for at sikre, at "DE/MI" er oppe.
- 3 Skub batteriet ind i adapteren.

#### METABO Batteri (14,4V eller 18V)

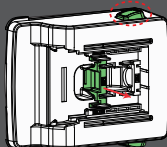

- 1 Træk "ME" op.
- 2 Tryk på knapperne på begge sider for at sikre, at "DE/MI" er oppe.
- 3 Skub batteriet ind i adapteren.

36173

#### HIKOKI Batteri (14,4V-18V)

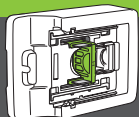

1. Træk "H" op.
2. Skub batteriet ind i adapteren.

#### PANASONIC Batteri (14,4V-18V)

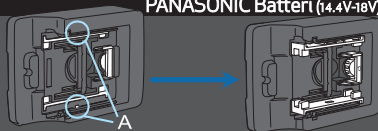

1. Træk "P" op.
2. Tryk på komponent "A" på begge sider.
3. Monter batteriet i adapteren.

#### MAKITA Batteri (14,4V-18V)

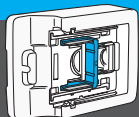

1. Træk "M" op.
2. Skub batteriet ind i adapteren.

#### BOSCH Batteri (14,4V-18V)

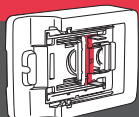

1. Træk "B" op.
2. Skub batteriet ind i adapteren.

## 3.5.2 Vælg batteriets Volt

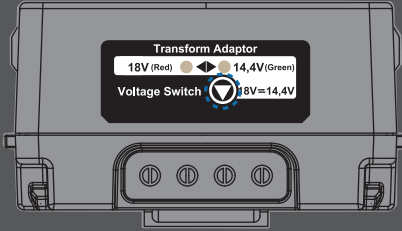

- △ Rød indikator til 18V.  
Grøn indikator til 14,4V.

- △ Adapteren husker batteriets Volt.  
Det betyder, at når omskifteren stilles til 14,4V, vil den automatisk Volt-hukommelse være 14,4V.

Når batteriet monteres, lyser indikatoren i 5 sekunder.

18V-batteri

Tryk på Volt-omskifteren

Kontroller, at Volt-indikatoren lyser rødt

14,4V-batteri

Tryk på Volt-omskifteren

Kontroller, at Volt-indikatoren lyser grønt

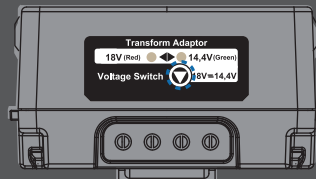
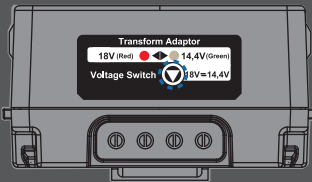

## 3.5.3 Tænd for lampen

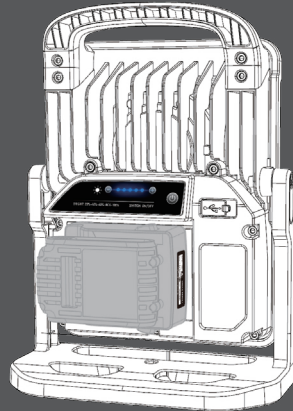
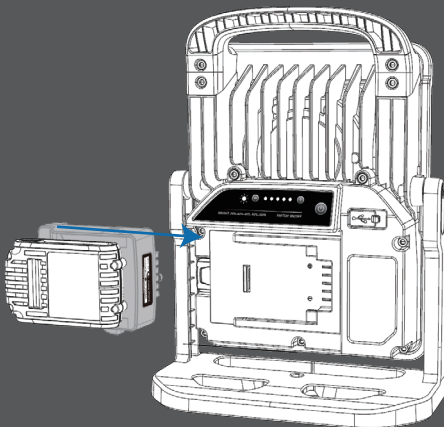

Skub adapteren med det påmonterede batteri ind langs glideskinnerne på lampen.

Tryk på kontakten for at tænde for lampen.  
Juster lysstyrken på lysstyrkepanelet.

## 4. Specifikationer

<b>Modelnummer</b>	36128	36135
<b>Effekt</b>	40W	80W
<b>LED</b>	COB	
<b>RA</b>	80	
<b>CCT</b>	4000K	
<b>Lumen</b>	5000 (MAKS)	10000 (MAKS)
<b>Batteri</b>	19,2V 6,0Ah LiFePO4 batteri (universelt)	
<b>230V-adapter/oplader</b>	21,6V 4A output(universelt)	
<b>Driftstid</b>	5,000LM-4 timer 2,500LM-8 timer	10,000LM-2 timer 5,000LM-4 timer
<b>Driftstemperatur (230V-drift)</b>	-20 C ~ 50 C	
<b>Driftstemperatur (batteri-drift)</b>	-10 C ~ 45 C	
<b>Opbevaringstemperatur</b>	0 C ~ 40 C	
<b>Lysvinkel</b>	120°	
<b>IP klasse</b>	IP 65	

## 5. Anvendelsesområder



Byggeplads



Indendørs opgaver



Autoværksted



# 6. Sikkerhedsinstruktioner

## 6.1 Generelt

- Tildæk og bloker ikke linsen under anvendelsen.
- Ret ikke lampens lys direkte mod øjnene på personer eller dyr
- Lad ikke børn anvende lampen
- Anvend ikke lampen, hvis du har mistanke om, at den eller batteriet er beskadiget.

## 6.2 Batterisikkerhed

**ADVARSELI** Følg disse anvisninger for at undgå brand og personskade:

- Forsøg ikke at åbne, adskille, modificere eller servicere batteriet
- Kontroller, at opladeren er slukket og ikke forbundet til lampen, før lampen åbnes
- Udsæt ikke lampen for temperaturer over 40 C.
- Lampen må ikke neddykkes i vand
- Forsøg ikke at ændre i lampens konstruktion, herunder afkortning af ledninger
- Anvend kun batterier, der er designet til dette produkt. Varenr. 36142
- Gamle batterier skal skrottes iht lokale myndigheders retningslinjer.

## 6.3 El-sikkerhed

- Kontroller, at kabler er beskyttet mod kortslutning og overbelastning.
- Kontroller, at Volt angivet på opladerens stik stemmer overens med den anvendte strømforsyning.
- Rul kablet mellem lader og lampe helt ud.
- Anvend ikke andre typer lader sammen med dette produkt.
- Anvend kun de dertil egnede stik.
- Forsøg ikke at adskille laderens stik.
- Anvend ikke laderstikket til at oplade eller strømforsyne andre produkter.

## 6.4 Vedligeholdelse

- Rengør ikke lampen med rengøringsmidler.
- Lampen opbevares på et rent, tørt sted, når den ikke anvendes.

# 7. Tilbehør

- Varenr. 36142 19,2V batteri  
Varenr. 36159 230V adapter  
Varenr. 36173 Batteriadapter: Panasonic - Hikoki - Makita - Bosch  
Varenr. 36180 Batteriadapter: Dewalt - Milwaukee - Metabo

(Skal købes særskilt)



## DECLARATION OF CONFORMITY

We, hereby declare that the following products described below, conforms to the technical safety rules wich are applicable for the supply to the European Union market.

Designation:	Blue Electric Hybrid worklight
Reference no.:	36128, 36135

Above products is conformed to:

European Directive	European Standard No.
2014/30/EU	EN IEC 60598-1:2021 EN 60598-2-4:2018 EN 62471-5:2015 EN 62493:2015



Ruben Jørgensen  
HSEQ Responsible

8 July 2021

Import EU:  
DVA A/S • Meterbuen 26, 2740 Skovlunde • info@dva.dk • +45 70 234 239 • www.dva.dk



